

Airmatic Pin

Het luchtdempingssysteem van GRASS

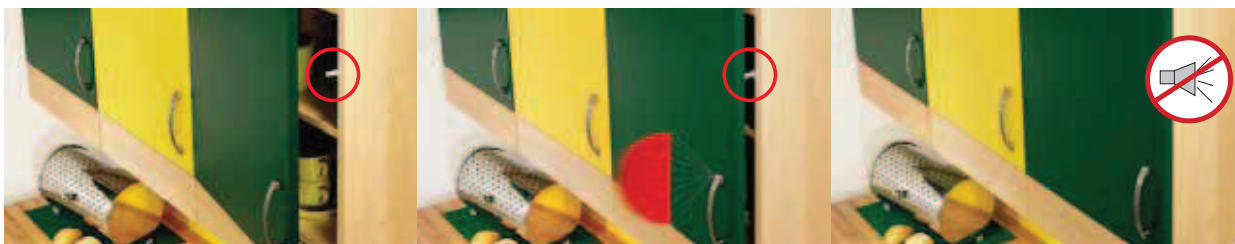

Sluitfases van de GRASS AIRMATIC PIN



- GRASS AIRMATIC PIN – Damping op alle deurtjes in uw meubelen
- Gebruik van lucht geeft een betrouwbare demping en garandeert hygiëne in de keuken, zonder risico op lekken van vloeistoffen (b.v. olie)
- Het bewezen betrouwbare dempingssysteem van GRASS
- Achteraf plaatsen is geen probleem
- Toepasbaar voor alle deurmaten, vormen en materialen (frame, aluminium frame en glazen deuren)
- Simpele installatie door de GRASS boormal



Lucht levert milieuvriendelijke demping

De unieke voordelen van luchtdemping zijn duidelijk. Milieuvriendelijke luchtdemping betekent dat er geen risico is dat er vloeistoffen gaan lekken. De mogelijkheid van het 'vervuilen' van de kast of de inhoud ervan worden met luchtdemping uitgesloten.

GRASS keuken onderzoek "Wat betekent het zacht sluiten van een deur voor u?"

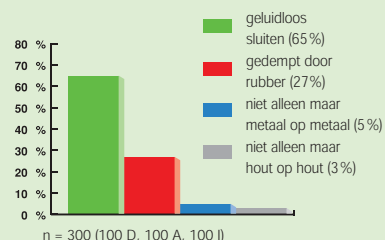

Nu nóg groter gebruikers-comfort in de keuken

Het met lawaai dichtslaan met deuren behoort tot het verleden! GRASS AIRMATIC PIN zorgt ervoor dat deuren zachtjes sluiten en dat praktisch zonder enig geluid. Een onderzoek gedaan door het market research institute Ernest Dichter concludeerde dat "deuren niet langer 'slaand' zouden moeten sluiten".

Het Airmatic PIN systeem geeft beslist een toegevoegde waarde aan uw meubelen.

Airmatic Pin

Bestelinformatie voor de AIRMATIC PIN

Let op!: De inboordemper moet apart worden besteld van de montageplaten.

Inboordemper

Montage: Boorgat in voorzijde van kast
(dia. 10 mm x 60 mm)



Voordeel:
Voor optische oplossingen

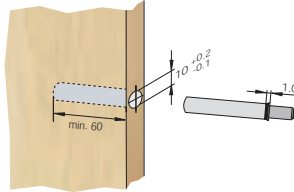

Omschrijving

Art. Nr.

Inboordemper **61769-40**

Verpakkingseenheid: 25 stuks
Kunststof, RAL 7035 licht grijs

Rijgatboring montageplaat voor demper

Montage: Euroschroeven (dia. 6 mm x 13 mm)



Voordeel:
Toepasbaar voor 28 mm
en 37 mm gaatjes patronen

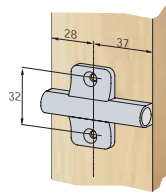

Omschrijving

Art. Nr.

Kruisplaat 28/37 **63310-40**

Verpakkingseenheid: 25 stuks
Kunststof, RAL 7035 licht grijs

Standaard montageplaat

Montage: Verzonken spaanplaatschroeven
(dia. 3.5 mm x 13 mm)



Voordeel:
Makkelijk achteraf
te monteren door
aanslaglipje

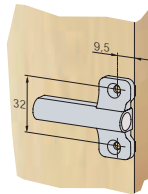

Omschrijving

Art. Nr.

Aanslagplaat **63311-40**

Verpakkingseenheid: 25 stuks
Kunststof, RAL 7035 licht grijs

Rechte montageplaat

Montage: Verborgen spaanplaatschroeven
(dia. 3.5 mm x 13 mm)



Voordeel:
Speciaal voor
tussendraaiende deuren

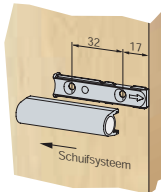

Omschrijving

Art. Nr.

Montageplaat **63309-40**

Verpakkingseenheid: 25 stuks
Kunststof, RAL 7035 licht grijs

Inboordemper positie

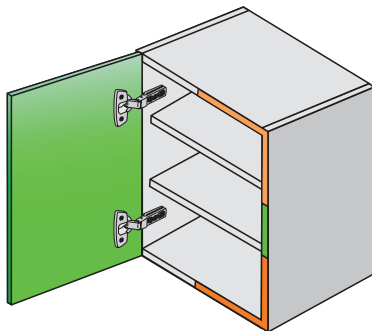

Mogelijke inboordemper posities op een standaard deur

■ ideale positie ■ goede positie ■ mogelijke positie

Voor grotere deuren adviseren wij het gebruik van een extra demper.

Boormal voor montageplaten en inboordempers

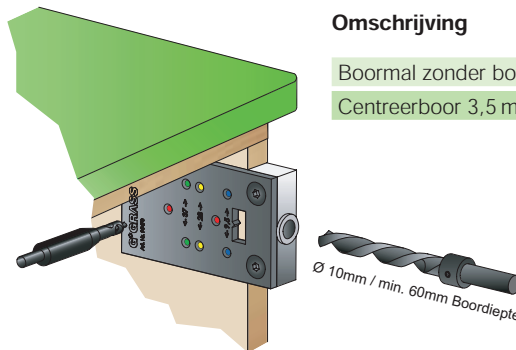

Omschrijving

Art. Nr.

Boormal zonder boren **95470**

Centreerboor 3,5 mm **35692**

De boormal voor de AIRMATIC PIN kan gebruikt worden voor het boren van gaatjes voor alle versies montageplaten en inboordempers.

Let op: Boormal is exclusief boren!