

Mand 760 mm breed

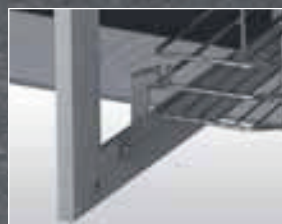

Deurgeleiding

- Korpusbinnenmaat minimaal 795 mm
- Kastdiepte binnenmaat 450 mm
- Deurbreedte 460 mm
- Afzonderlijk draaibare manden
- Voor korpusbreedte 900 mm
- Montagebeugels los of per twee in één beugel
- Eventueel deurgeleiding toepasbaar
- Zowel links als rechts te gebruiken

Halve maan

Art.nr.	Omschrijving	Korpus	Afmeting	Kleur	VPE
9338	Halve maan	min. 860	760x365x100	chrom	per set

TIP: Bij gebruik van de halve maan kunt u het GRASS 120° 3803-scharnier (toepassing 1) of het GRASS blinde hoek 3303-scharnier gebruiken (toepassing 2).

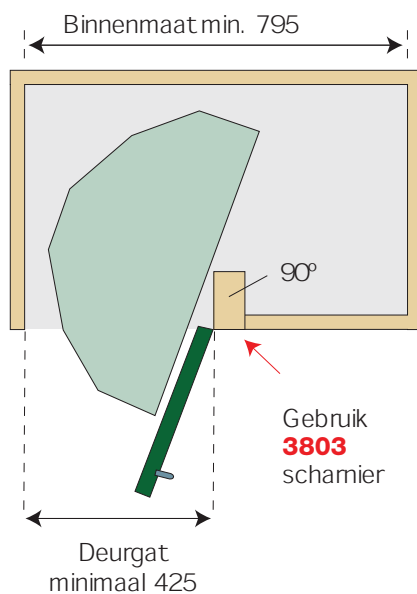

Toepassing 1:

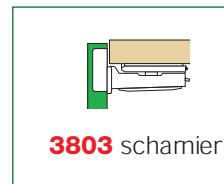

Maatvoering:

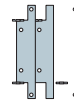

Montagebeugel set van 2

Art.nr. 9338-3

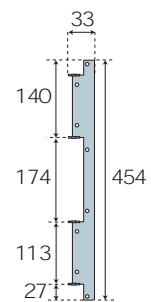

Montagebeugel voor 2 manden

Art.nr. 9338-4

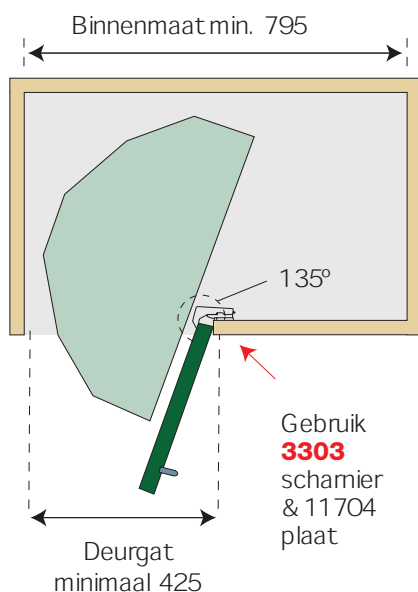

Toepassing 2:

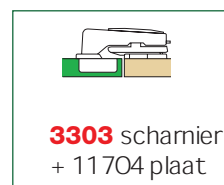

Maatvoering:



Montagebeugel set van 2

Art.nr. 9338-5

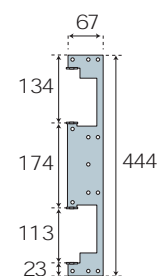

Montagebeugel voor 2 manden

Art.nr. 9338-6



Quaturis 10 halve maan bladen, hout, grijs, met antislipplaat en reling chrom

HT-10 voor 900 x 550 hoekkast, doorsnede bladen Ø 755

HT-11 voor 1000/1200 x 550 hoekkast, doorsnede bladen Ø 855

Art.nr.	Omschrijving	VPE
D1061020127	Bladen Quaturis HT-10, Ø 755	1 set
D1061120127	Bladen Quaturis HT-11, Ø 855	1 set

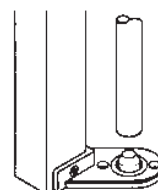
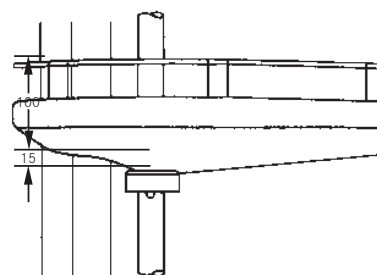
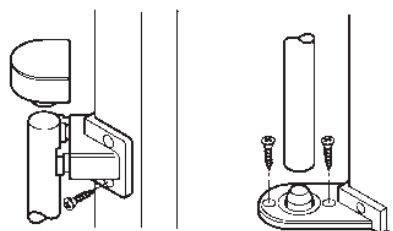
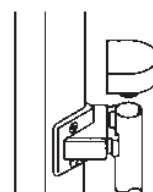

Quaturis 10 halve maan beslag HT10 / HT11.

Art.nr.	Omschrijving	VPE
D1050005169	Draaibeslag Quaturis 10	1 set



Meenemer voor Quaturis 10 halve maan beslag HT10

Art.nr.	Omschrijving	VPE
D105000062956	Meenemer Quaturis	1 set

Het draaibeslag voor de Quaturis halve maan

Bestaande uit een aluminium as met een armlengte van 550 mm en het draaigedeelte van hoogwaardig kunststof. De meeneem-arm maakt het mogelijk om het onderste blad mee naar buiten te laten draaien bij het openen van de korpus.

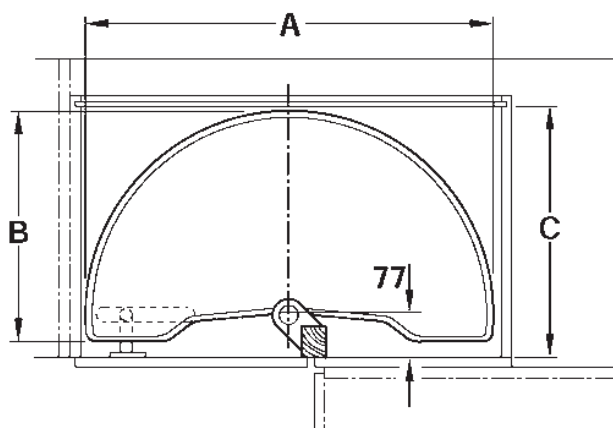

Blad	voor draaideuren met deurgat van:	A	B	C (min.)
HT-10	450 mm	755	425	480
HT-11	500 mm	855	470	505

